

Стол АСЯ-60

Кухонная система "АННА"

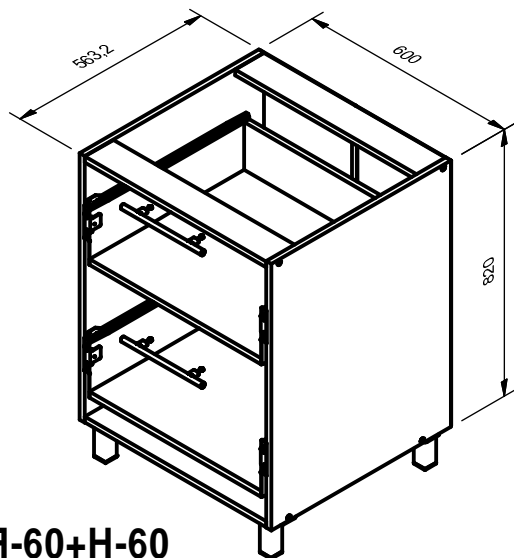

АСЯ-60+Н-60

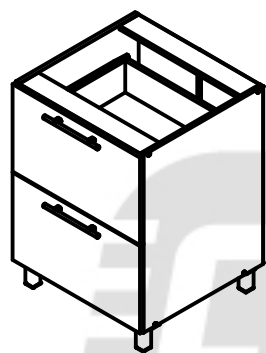

Внимание! Установка опоры!

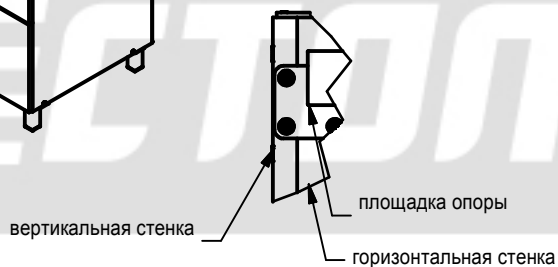

Поз.	Арт.	Наименование	Рис.	Кол.
6	410	Шкант Ф8		8
8	301	Гвоздь 1,6x25 ГОСТ 4028		26
9	209	Шуруп 4x25 ГОСТ 1144		4
10	202	Шуруп 4x13 ГОСТ 1145		52
11	205	Шуруп 4x16 ГОСТ 1145		16
12	203	Шуруп 4x35 ГОСТ 1145		4
13		Металлбокс MB150		2
14	406	Евровинт Ф7		8
15	425	Опора Н=100 40.4954		4
16	402	Ручка (L= 160 мм.)		2
17	407	Стыковочный элемент		1

Стыковочный элемент арт.407 допускается из нескольких частей.

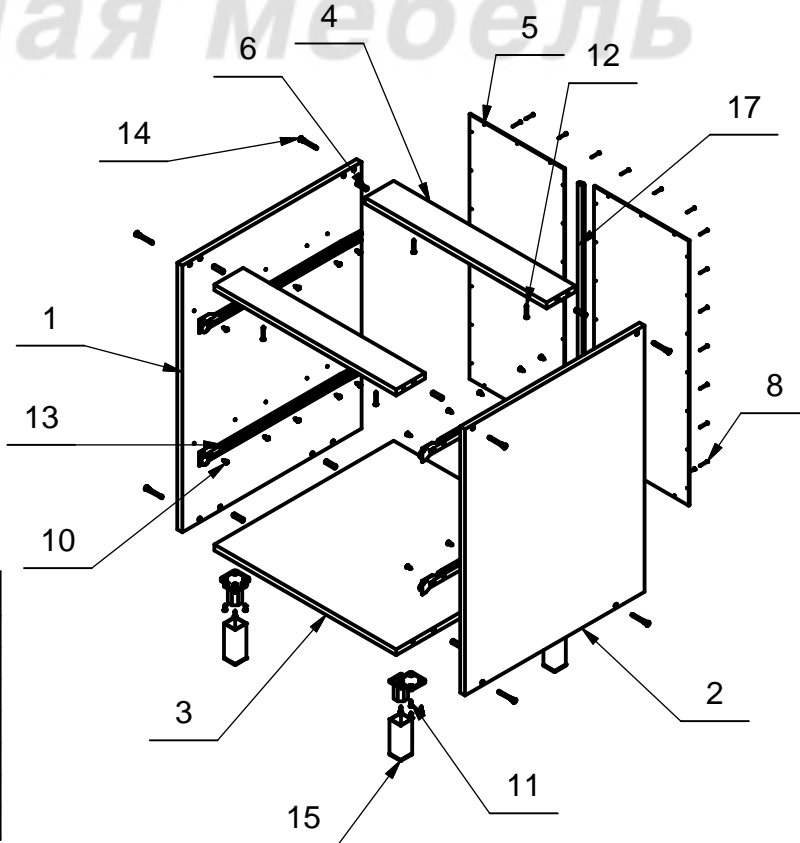
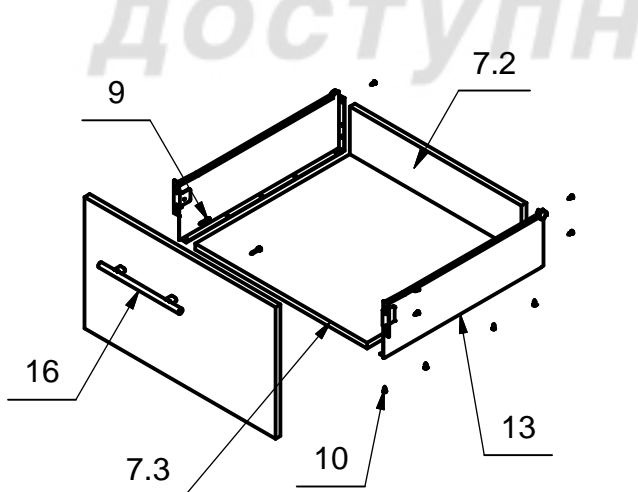

Поз.	L	B	S	Кол.
1	720	560	16	1
2	720	560	16	1
3	567	560	16	1
4	567	90	16	2
5	715	296	3,2	2
7.2	536	129	16	2
7.3	536	496	16	2